



De Steenmeesters

GEOSTYLISTIX EGCV

Assortimentslijn GeoStylistix

Collectie GeoSteen®

TECHNISCHE SPECIFICATIES

GeoStylistix is een unieke gevelsteen met een mix van natuurlijke mineralen die zorgen voor een prachtige kleurstelling. De gevelsteen is niet alleen esthetisch, maar ook duurzaam, bijzonder maatvast, sterk en onderhoudsarm. De GeoStylistix komt in twee uitvoeringen. Een vlakke toplaag voor een moderne, strakke gevel. En een Profile uitvoering met een geprofileerde toplaag voor een meer rustieke bouwstijl.

Code	EGCV...
Afmeting steen	210x100x52mm
Eigenschappen	Vlak, waalformaat
Gewicht kg/st	2,35
Aantal/m²	73
Aantal per pak	594
Aantal per laag	66
Pakket afmeting	126x63x90cm
Norm	NEN-EN 771-3:2011+A1:2015
CE-markering	✓
Maatafwijkingen: klasse D2 (NEN-EN 772-16)	D2 (L en B : -3/+1mm H: -2/+2mm)
Vlakheid legvlak (NEN-EN 772-20)	< 2 mm
Droge druksterkte (f_c legvlak)	20,0 N/mm ²
Afschuifhechtsterkte (NEN-EN 998-2, bijlage C)	0,15 N/mm ²
Bruto volumieke massa (NEN-EN 772-13)	2080 kg/m ³
Vochtgedrag (krimp en swelling) (NEN-EN 772-14)	< 0,40 mm/m
Capillaire waterabsorptie (NEN-EN 772-11)	<30 g/m ² s
Waterdampdoorlatendheid μ (NEN-EN 1745)	5/15
Warmtegeleidbaarheid $\lambda_{10,dry}$ (NEN-EN 1745)	1,11 W/mK
Vorst/dooibestandheid (NEN-EN 772-22)	Klasse F2, C NEN2872
Brandreactie (NEN-EN 771-3)	Euroklasse A1
Gevaarlijke bestanddelen	NPD
MKI-waarde	Op aanvraag
Productielocatie	Kampen (NL)
Beschikbaarheid	Made to stock
Voorraadkleuren	520, 836, 854, 544, 851, 857
Verwerking	Zie blad 3-4



De Steenmeesters

GEOSTYLISTIX EGCV

Assortimentslijn GeoStylistix

Collectie GeoSteen®

KLEUREN*

Standaard kleuren (zie blad 1 voor de voorraadkleuren!)

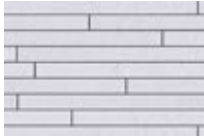

520 Crispy White



544 Shaded White



524 Dover White



857 Shaded Grey Light



854 Shaded Grey



152 Antarctic Grey



674 Canadian Blue



851 Shaded Charcoal



895 Charcoal



836 Shaded Brown/Black



250 Unique Beige



807 Blossom Red



842 Dark Grey



821 Balmoral Grey/White



841 Shaded Red



865 Shaded Brownie/Dark

Exclusieve kleuren (op aanvraag)



760 Army Green



684 Birmingham Grey/Blue



286 Brown/Grey



823 Cream/Brown

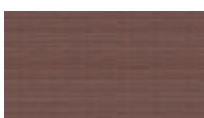

863 Dark Red

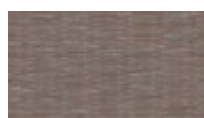

828 Earth Brown/Grey

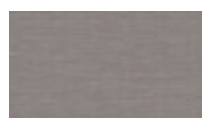

883 Grey



614 Mid Cool Grey



230 Nardo

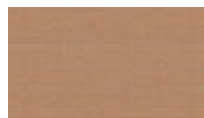

417 Saffron/Orange

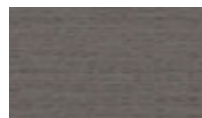

745 Shaded Charcoal/Green



255 Shaded Reddish Brown

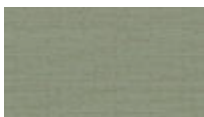

748 Shaded Green



861 Shaded Ochre



349 Shaded Vanilla

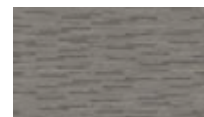

Shadow Green



847 Shadow Grey

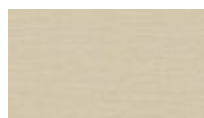

348 Vanilla Cream

*Kleuren zijn indicatief



De Steenmeesters

GEOSTYLISTIX EGCV

Assortimentslijn GeoStylistix

Collectie GeoSteen®

BOUWPLAATSINFORMATIE (1/2)

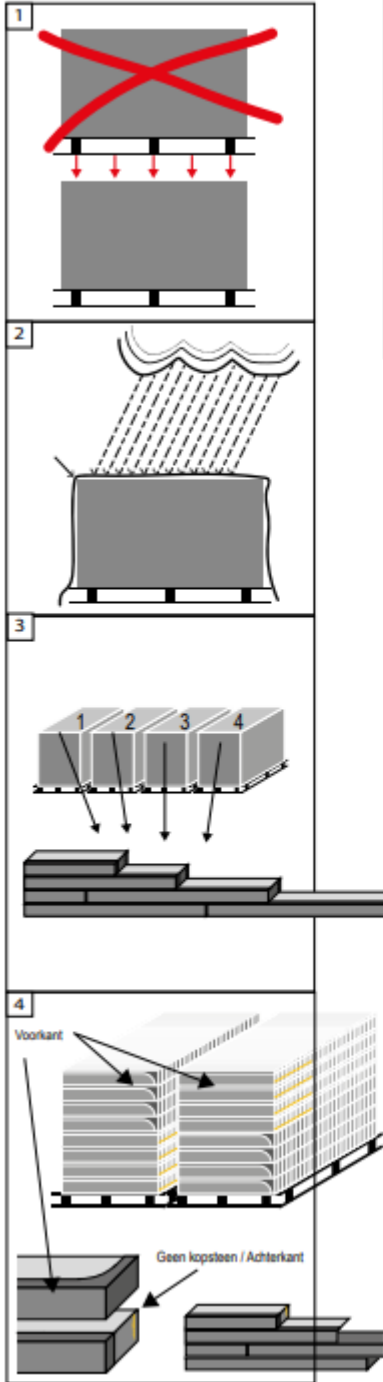

BELANGRIJK
Controleer de geleverde goederen op productiedatum en charge.
Verwerking betekent acceptatie.
Op elk pakket zit een sticker met speciale informatie. Lees deze sticker ook goed door en/of deel deze met de aannemer.

1. Voorkom dat de pakketten op elkaar gestapeld worden.

2. Bescherm het materiaal tegen vocht en vuil. Daarnaast is het belangrijk om langdurige opslag te vermijden.

3. Voor het mooiste resultaat is het belangrijk om de stenen gemengd te verwerken uit verschillende pakketten. Zeker bij genuanceerde stenen. Controleer bij een nalevering altijd of dit afkomstig is van dezelfde charge als de hoofdlevering. Bij een afwijkend chargenummer is het van belang om 3 à 4 pakken van de oude en nieuwe levering te mengen voor het mooiste effect.

4. Let op! Alle stenen hebben één zichtzijde. Verwerk alleen de voorkant (1) van de stenen aan de zichtzijde. Kop-streken voor de hoeken zitten in het pakket.



De Steenmeesters

GEOSTYLISTIX EGCV

Assortimentslijn GeoStylistix

Collectie GeoSteen®

BOUWPLAATSINFORMATIE (2/2)

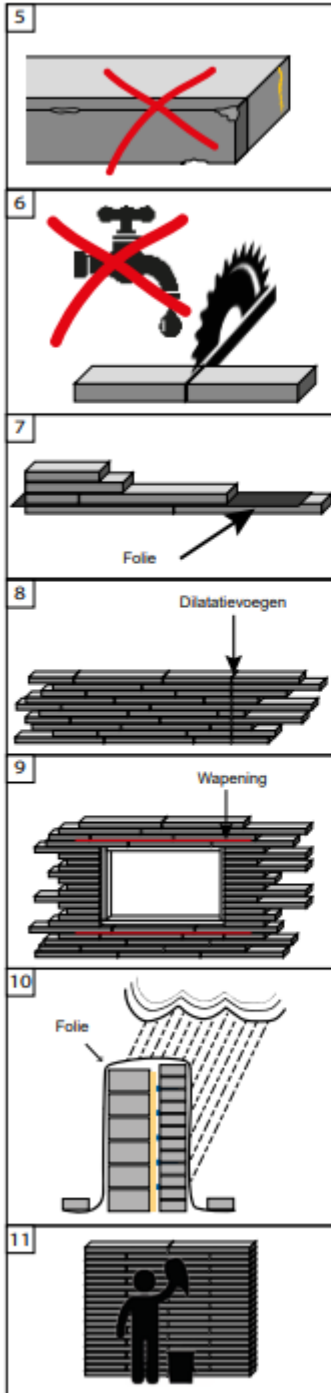

5. Verwerk nooit beschadigde stenen aan de zichtzijde.

6. Gebruik nooit water tijdens het zagen. Is het nodig om de stenen in te korten? Doe dit dan door middel van droog zagen met afzuiging. Dit ter voorkoming van nat worden en smetten van de stenen.

7. Verwerk folie na de eerste laag.

8. Besteed aandacht aan dilatatievoegen en volg het dilatatieadvies.

9. Het is belangrijk dat er wapening wordt toegepast.

10. Zorg dat het metselwerk tegen vocht en vuil beschermd wordt.

11. Maak vies geworden metselwerk direct schoon.